



[www.v-p-k.ru](http://www.v-p-k.ru)

+7 (800) 777-83-75  
бесплатный

# Инструкция по эксплуатации

Генератор YAMAHA EF 5500 FW

Цены на товар на сайте:

<https://www.v-p-k.ru/product/ef-5500-fw/>



**Прочтите данное руководство внимательно и полностью до эксплуатации этого оборудования. При продаже оборудования необходимо приложить к нему руководство.**

+7 (800) 777-83-75(звонок бесплатный)

[info+2797556@v-p-k.ru](mailto:info+2797556@v-p-k.ru)

EF 5500 FW

## **ВВЕДЕНИЕ**

Поздравляем с приобретением продукции Yamaha!

Это руководство даст Вам хорошее базовое понимание эксплуатации и технического обслуживания этой машины.

При возникновении вопросов по эксплуатации или обслуживанию Вашего изделия обратитесь к дилеру компании Yamaha.

**EF5500EFW/EF5500FW**  
**РУКОВОДСТВО ПОЛЬЗОВАТЕЛЯ**  
©2014 Yamaha Motor Powered  
Products Co., Ltd.

Издание 1-е, апрель 2014 г.

Все права защищены.

Любая перепечатка или самовольное  
использование материала без  
письменного разрешения компании  
Yamaha Motor Powered  
Products Co., Ltd.

строго воспрещены.  
Напечатано в Китае

## ВАЖНАЯ ИНФОРМАЦИЯ РУКОВОДСТВА

Наиболее важная информация выделена в данном руководстве следующими обозначениями.



Этот знак указывает на вопросы, связанные с безопасностью. Он используется, чтобы предупредить о безопасности телесных повреждений. Соблюдайте все рекомендации, касающиеся безопасности, перед которыми стоит такой символ, чтобы избежать травм или гибели.



### ОСТОРОЖНО

Надпись **ОСТОРОЖНО** указывает на опасные ситуации, которые могут привести к гибели или серьезным травмам.

### ВНИМАНИЕ

Надпись **ВНИМАНИЕ** указывает на особые меры предосторожности, которые необходимо принимать во избежание повреждения оборудования.

### ПРИМЕЧАНИЕ

Надпись **ПРИМЕЧАНИЕ** сопровождает ключевую информацию, поясняющую или облегчающую выполнение той или иной операции.



### ОСТОРОЖНО

**ПЕРЕД НАЧАЛОМ ЭКСПЛУАТАЦИИ  
ДЕЛИЯ ВНИМАТЕЛЬНО  
ОЗНАКОМЬТЕСЬ С ДАННЫМ  
РУКОВОДСТВОМ.**

### ПРИМЕЧАНИЕ

9 Компания Yamaha постоянно работает над совершенствованием конструкции и повышением качества продукции. Таким образом, поскольку данное руководство содержит наиболее свежую информацию о продукции, доступную на момент выхода из печати, могут существовать незначительные расхождения между конструкцией приобретенного изделия и сведениями, приведенными в руководстве. При возникновении любых вопросов, связанных с информацией, изложенной в данном руководстве, обратитесь за разъяснениями к дилеру компании Yamaha.

9 Данное руководство является неотъемлемой частью данного изделия и должно при его перепродаже передаваться следующему владельцу.

\* Изделие и технические характеристики могут изменяться без уведомления.

# СОДЕРЖАНИЕ

<b>ИНФОРМАЦИЯ ПО ТЕХНИКЕ БЕЗОПАСНОСТИ</b> .....	1
Генератор выделяет ядовитые выхлопные газы .....	2
Топливо огнеопасно и ядовито.....	2
Двигатель и глушитель могут сильно нагреваться .....	2
Меры по предупреждению поражения электрическим током .....	3
Примечания по подключению .....	4
Подключение .....	4
Информация по применению шнуров-удлинителей .....	4
<b>РАСПОЛОЖЕНИЕ ПРЕДУПРЕЖДАЮЩИХ ТАБЛИЧЕК</b> .....	5
<b>ОПИСАНИЕ</b> .....	6
Панель управления.....	7
<b>ФУНКЦИЯ УПРАВЛЕНИЯ</b> .....	8
Выключатель двигателя .....	8
Сигнализатор низкого уровня масла (красный) .....	8
Прерыватель цепи переменного тока (без плавкого предохранителя) .....	9
Крышка топливного бака .....	9
Топливный кран .....	9
Клемма заземления .....	10
Рычаг воздушной заслонки (для EF550FW) .....	10
Ручной стартер .....	10
<b>ПОДГОТОВКА</b> .....	11
Топливо.....	11
Моторное масло.....	12
Аккумулятор (для EF550EFW) .....	13
Клемма заземления .....	14
<b>КОНТРОЛЬНЫЙ ОСМОТР ПЕРЕД НАЧАЛОМ РАБОТЫ</b> .....	15
Контрольный осмотр перед началом работы .....	15
<b>ЭКСПЛУАТАЦИЯ</b> .....	16
Запуск двигателя .....	16
Остановка двигателя .....	19
Подключение .....	20
Диапазон применения .....	21

<b>ПЕРИОДИЧЕСКОЕ ТЕХНИЧЕСКОЕ ОБСЛУЖИВАНИЕ</b> .....	22
Регламент технического обслуживания.....	22
Регулировка карбюратора .....	24
Осмотр свечи зажигания.....	24
Замена моторного масла .....	25
Воздушный фильтр.....	27
Экран глушителя.....	28
Топливный кран .....	30
Фильтр топливного бака .....	31
Аккумулятор (для EF550EFW).....	32
Рекомендуемый аккумулятор (для EF550EFW) .....	33
Замена предохранителей (для EF550EFW) .....	33
<b>ХРАНЕНИЕ</b> .....	34
Слив топлива .....	34
Двигатель .....	36
Аккумулятор (для EF550EFW).....	37
<b>ПОИСК И УСТРАНЕНИЕ НЕИСПРАВНОСТЕЙ</b> .....	38
<b>ТЕХНИЧЕСКИЕ ХАРАКТЕРИСТИКИ</b> .....	44
Габаритные размеры.....	44
Двигатель .....	44
Генератор .....	45
<b>ИНФОРМАЦИЯ ДЛЯ ВЛАДЕЛЬЦА</b> .....	46
Записи идентификационных номеров .....	46
Идентификационные номера .....	46
<b>ГАРАНТИЯ</b> .....	47
<b>ЭЛЕКТРИЧЕСКАЯ СХЕМА</b> .....	48
EF550EFW .....	48
EF550FW .....	49

## ИНФОРМАЦИЯ ПО ТЕХНИКЕ БЕЗОПАСНОСТИ

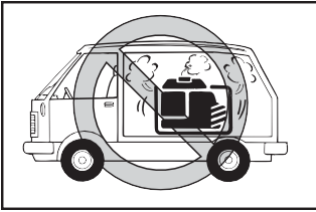

9 Данный генератор не предназначен для бортового использования. Запрещается эксплуатация генератора, установленного на транспортных средствах.

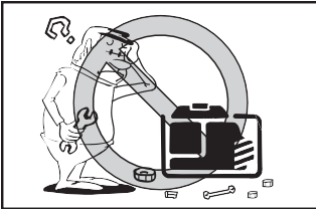

9 Запрещается внесение изменений в конструкцию генератора, а также его эксплуатация после снятия каких-либо компонентов генератора.



9 Не допускайте детей к использованию генератора.

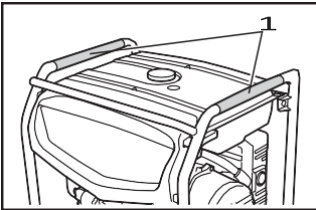

9 При переноске генератор следует держать только за специальную ручку (ручки).

1 Ручки для переноски (выделены серой заливкой)

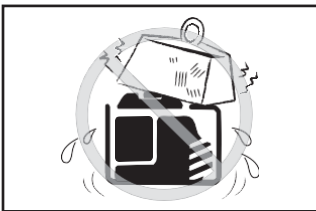

9 Не ставьте на генератор посторонние предметы.

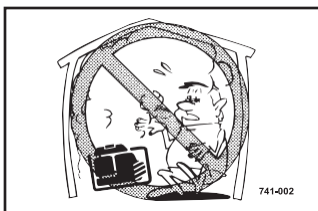

### **Генератор выделяет ядовитые выхлопные газы**

- 9 Использование генератора в помещении **СМЕРТЕЛЬНО ОПАСНО**. Выхлопные газы генератора содержат угарный газ. Это ядовитый газ без цвета и запаха.
- 9 **НИКОГДА** не используйте дома или в гараже, **ДАЖЕ ЕСЛИ** двери и окна открыты.
- 9 Используйте только **ВНЕ ПОМЕЩЕНИЯ** и на достаточном расстоянии от окон, дверей и вентиляционных отверстий.

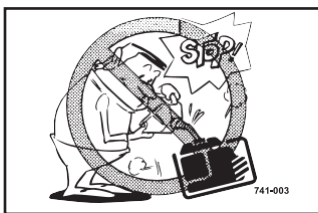

### **Топливо огнеопасно и ядовито**

- 9 Перед заправкой следует обязательно выключить двигатель.
- 9 Запрещается производить заправку вблизи открытых источников огня.
- 9 Во время заправки не проливайте топливо на двигатель или глушитель.

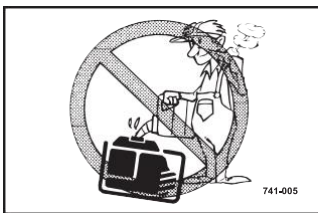

- 9 Не оставляйте генератор в салоне или в багажнике автомобиля.

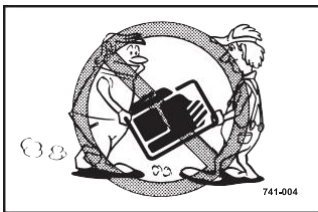

- 9 В случае попадания топлива в желудочно-кишечный тракт, вдыхания паров топлива или попадания топлива в глаза необходимо немедленно обратиться к врачу. При попадании топлива на кожные покровы или одежду немедленно промойте пораженные места водой с мылом и переоденьтесь.



- 9 Во время работы или транспортировки генератор должен находиться в вертикальном положении. Наклон генератора может привести к вытеканию топлива из карбюратора или топливного бака.

### **Двигатель и глушитель могут сильно нагреваться**

- 9 Устанавливайте генератор в таких местах, где к нему не смогут прикоснуться случайные прохожие или дети.

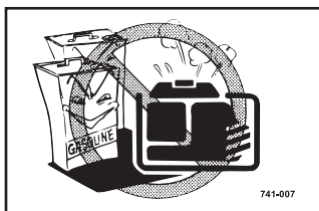

9 Не располагайте легковоспламеняющиеся материалы в непосредственной близости от выхлопного отверстия работающего двигателя.

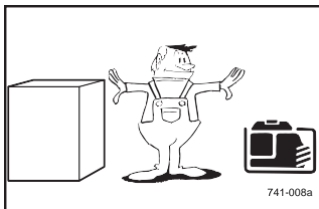

9 Во избежание перегрева обеспечьте необходимый воздушный поток, держа устройство на расстоянии не менее 1 м от объектов или другого оборудования.

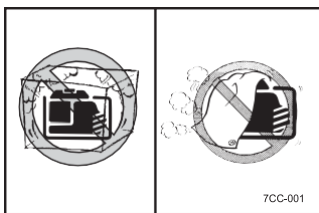

9 Запрещается эксплуатация двигателя с надетым пылезащитным чехлом или с иными закрывающими его материалами.

9 Накрывайте генератор только после того, как двигатель и глушитель полностью остынут.

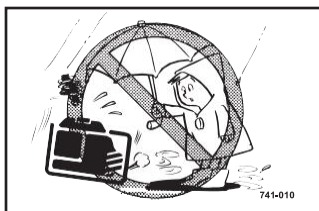

### Меры по предупреждению поражения электрическим током

9 Запрещается эксплуатация двигателя под дождем или снегом.

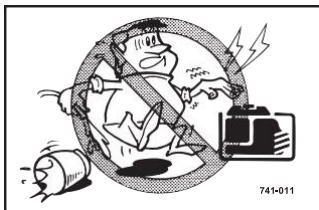

9 Во избежание поражения электрическим током запрещается прикасаться к генератору влажными руками.

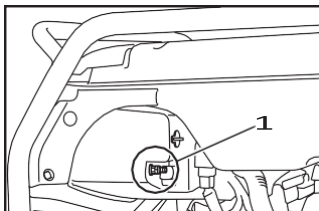

9 Подключите клемму заземления к источнику заземления. Во избежание поражения электрическим током генератор должен быть заземлен при использовании заземленного электрического устройства.

1 Клемма заземления



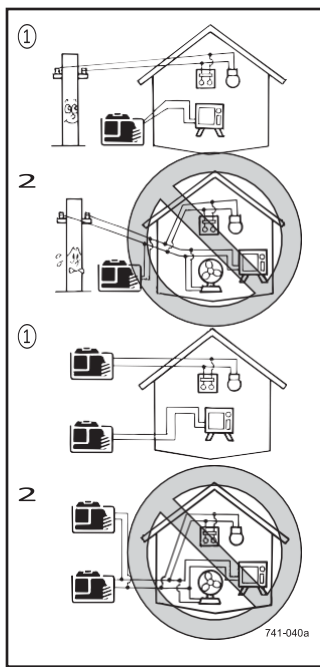

## Примечания по подключению

- 9 Не подключайте генератор к бытовой электрической сети.
- 9 Не включайте генератор параллельно с другим генератором.

- 1 Правильно
- 2 Неправильно

## Подключение



Перед подключением генератора к электрической системе здания квалифицированный электрик должен установить на главном блоке предохранителей здания разъединитель (переключатель). Генератор подсоединяется к данному переключателю, что позволяет выбрать питание от бытовой сети или генератора. Такая схема подключения позволяет избежать подачи питания с генератора в бытовую сеть (обратной запитки сети) в случае ее аварии или отключения на период выполнения ремонтных работ. Подача питания в бытовую сеть чревата поражением электрическим током или травмированием персонала, выполняющего ремонтные работы. Кроме того, если генератор подключен без использования переключателя, возможно повреждение генератора и сети электропитания здания при восстановлении нормальной подачи энергии.

## Информация по применению шнуров-удлинителей

Используйте шнур-удлинитель с гибкой и прочной резиновой изоляцией (IEC 245) или аналогичный провод, устойчивый к механическому воздействию.

## РАСПОЛОЖЕНИЕ ПРЕДУПРЕЖДАЮЩИХ ТАБЛИЧЕК

Перед началом эксплуатации генератора необходимо внимательно ознакомиться с содержанием предупреждающих табличек.

### ПРИМЕЧАНИЕ

При необходимости заменяйте предупреждающие и информационные таблички новыми.

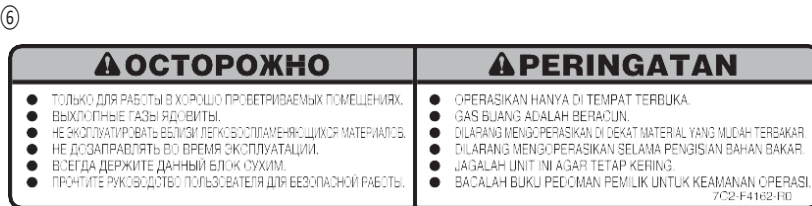
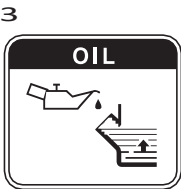
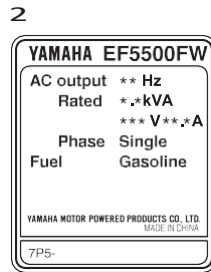
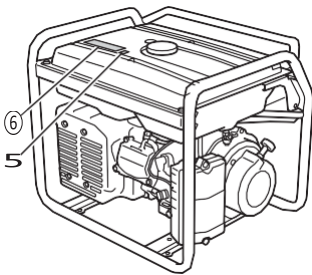
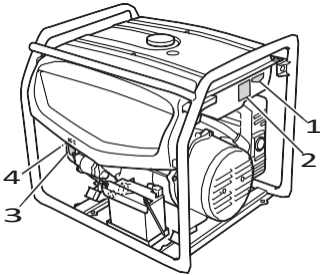

## EF5500EFW

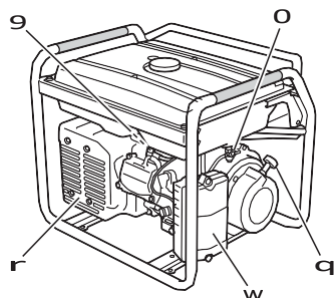
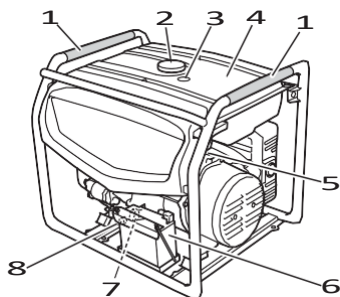

## ОПИСАНИЕ

- ① Ручки для переноски (выделены серой заливкой)
- 2 Крышка топливного бака
- 3 Указатель уровня топлива
- ④ Топливный бак
- 5 Клемма заземления
- ⑥ Аккумулятор (для EF5500EFW)
- 7 Крышка маслосливной горловины
- 8 Пробка сливного отверстия
- 9 Свеча зажигания
- 0 Топливный кран

- q Ручной стартер
- w Крышка корпуса воздушного фильтра
- e Рычаг воздушной заслонки (для EF5500FW)
- r Глушитель

## EF5500FW

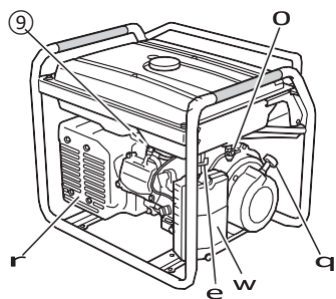
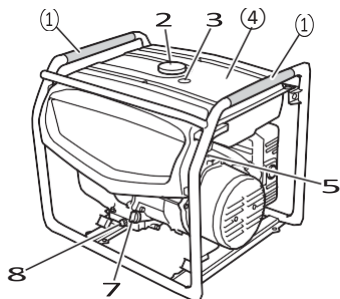

## EF5500EFW

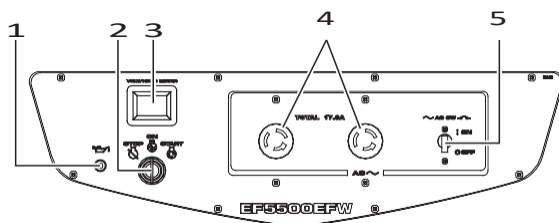

## Панель управления

- ① Сигнализатор низкого уровня масла (красный)
- 2 Выключатель двигателя
- 3 Вольтметр/счетчик времени
- ④ Розетка цепи переменного тока
- 5 Прерыватель цепи переменного тока (без плавкого предохранителя)

## EF5500FW

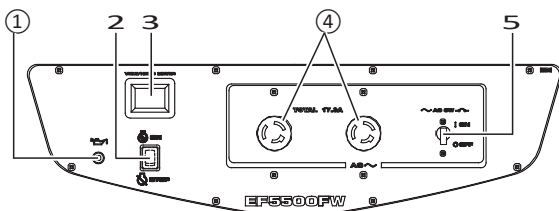

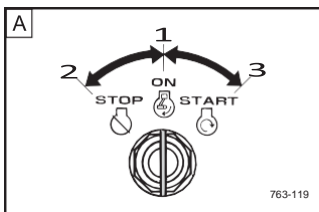

## ФУНКЦИЯ УПРАВЛЕНИЯ

### Выключатель двигателя

Выключатель двигателя управляет системой зажигания.

① «7» (ВКЛ)

Зажигание включено.

Двигатель можно запустить.

2 «5» (СТОП)

Зажигание выключено.

Запуск двигателя невозможен.

3 «6» (ПУСК)

Стартер включен.

Отпустите выключатель сразу после запуска двигателя.

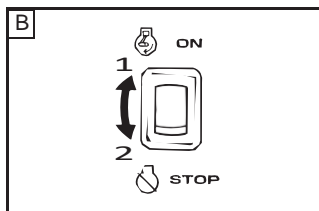

â EF5500EFW

┘ EF5500FW

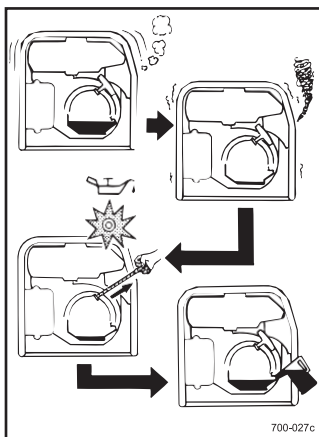

### Сигнализатор низкого уровня масла (красный)

При падении уровня моторного масла ниже нижнего уровня загорается сигнализатор низкого уровня масла, и двигатель автоматически останавливается. При этом последующий запуск двигателя возможен только после долива масла.

### ПРИМЕЧАНИЕ

Если двигатель заглох или не запускается, переведите выключатель двигателя в положение «7» (ВКЛ), а затем повторно дерните ручной стартер либо переведите выключатель двигателя в положение «6» (ПУСК). Если загорается сигнализатор низкого уровня масла, это указывает на недостаток моторного масла в двигателе. Долейте масло и перезапустите двигатель.

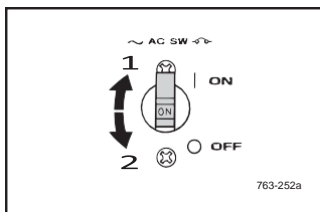

## Прерыватель цепи переменного тока (без плавкого предохранителя)

Прерыватель цепи переменного тока (без плавкого предохранителя) срабатывает автоматически при превышении номинальной нагрузки на генератор.

- ① «I» (ВКЛ)
- 2 «3» (ВЫКЛ)

## **ВНИМАНИЕ**

При срабатывании прерывателя цепи переменного тока (без плавкого предохранителя) необходимо снизить нагрузку до величины, соответствующей номинальной выходной мощности генератора. Если после этого прерыватель сработает повторно, обратитесь к официальному дилеру Yamaha.

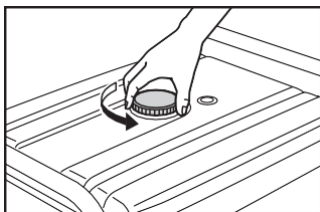

## Крышка топливного бака

Для снятия крышки топливного бака поверните ее против часовой стрелки.

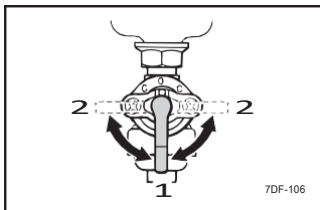

## Топливный кран

Топливный кран регулирует подачу топлива из бака в карбюратор.

Существует два положения топливного крана.

- ① ВКЛ

Если кран установлен в это положение, в карбюратор подается топливо. В нормальном режиме работы генератора кран должен быть установлен в это положение.

- 2 ВЫКЛ

Если кран установлен в это положение, топливо подаваться не будет. Кран следует переводить в это положение при неработающем двигателе.

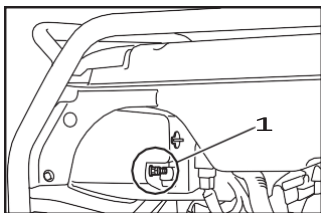

### Клемма заземления

Перед началом работы в обязательном порядке заземлите генератор.

Внимательно прочтите раздел «ИНФОРМАЦИЯ ПО ТЕХНИКЕ БЕЗОПАСНОСТИ» (См. стр. 3).

- ① Клемма заземления

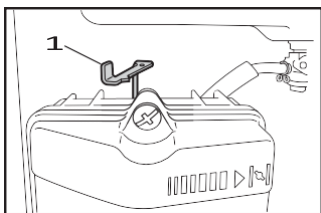

### Рычаг воздушной заслонки (для EF5500FW)

Запуск холодного двигателя требует более богатой воздушно-топливной смеси, которая поставляется рычагом воздушной заслонки.

- ① Рычаг воздушной заслонки

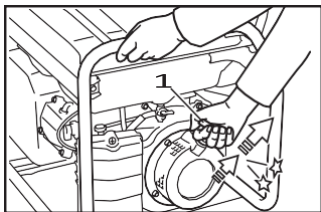

### Ручной стартер

Ручной стартер используется для запуска двигателя.

Медленно потяните за шнур ручного стартера до появления сопротивления, затем резко дерните его.

- ① Рукоятка ручного стартера

### **ВНИМАНИЕ**

- 9 Потяните за рукоятку ручного стартера.
- 9 Медленно верните рукоятку ручного стартера на место.
- 9 Не касайтесь рукоятки ручного стартера, когда генератор работает.

## ПОДГОТОВКА

### Топливо

#### **⚠ ОСТОРОЖНО**

- 9 Топливо огнеопасно и ядовито. Перед проведением заправки внимательно прочтите раздел «ИНФОРМАЦИЯ ПО ТЕХНИКЕ БЕЗОПАСНОСТИ» (См. стр. 2).
- 9 Не наливайте в бак слишком много топлива — оно может вылиться при нагревании и расширении.
- 9 Немедленно вытрите пролитое топливо.
- 9 Заполнив бак, убедитесь, что крышка топливного бака плотно закрыта.

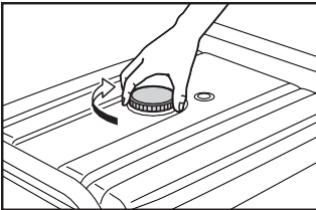
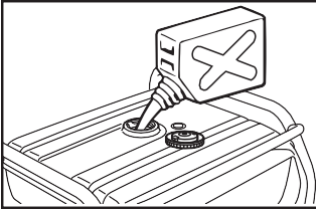

1. Остановите двигатель.
2. Расположите генератор на горизонтальной поверхности.
3. Снимите крышку топливного бака.
4. Проверьте уровень топлива.
5. Если он низкий, залейте топливо в бак.

#### **ВНИМАНИЕ**

- 9 Сразу вытирайте разлитое топливо сухой и чистой мягкой тканью — топливо может разъесть окрашенные поверхности и пластиковые детали.
- 9 Используйте только неэтилированный бензин. Этилированный бензин может серьезно повредить внутренние детали двигателя.

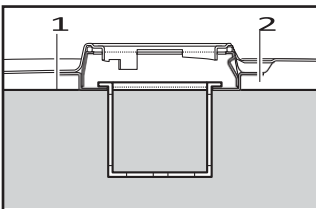

Убедитесь, что в баке достаточно топлива. Во время заправки не заполняйте бак выше верхнего края фильтра топливного бака.

- ① Уровень топлива
- ② Фильтр топливного бака
- ③ Указатель уровня топлива

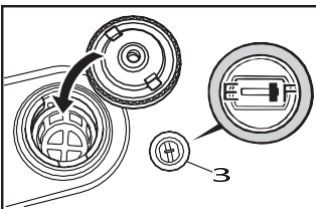



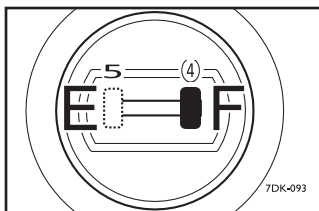

④ «F»	Полный
5 «E»	Пустой

Рекомендуемое топливо:  
 Неэтилированный бензин  
 Емкость топливного бака:  
 Всего:  
 28 л

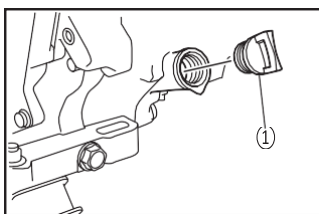

### Моторное масло

Убедитесь в том, что моторное масло находится на нужном уровне отверстия маслоналивной горловины.

- ① Крышка маслоналивной горловины
- 2 Правильный уровень

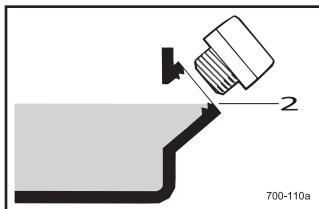

Рекомендуемое моторное масло:  
 à YAMALUBE 4 (10W-40),  
 SAE 10W-30 или 10W-40  
 ∫ SAE #30  
 ☿ SAE #20  
 ∂ SAE 10W  
 Рекомендуемый сорт моторного масла:  
 SE по классификации API либо масло более высокого качества  
 Объем моторного масла:  
 1,1 л

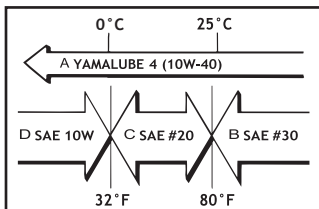

### ВНИМАНИЕ

Генератор поставляется без моторного масла. Не запускайте двигатель в первый раз, пока уровень масла не будет проверен и масло не будет добавлено при необходимости.

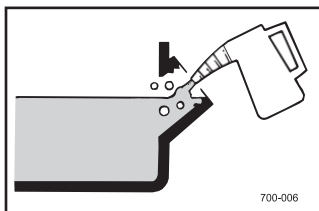

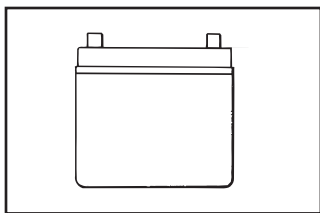

## Аккумулятор (для EF5500EFW)

(Смотрите страницу 32 для получения более подробной информации)

Данный генератор оборудован аккумулятором VRLA (регулируемый клапанами свинцово-кислотный аккумулятор). Нет необходимости проверять уровень электролита или доливать в батарею дистиллированную воду.

### Установка

1. Переведите выключатель двигателя в положение «5» (СТОП) для предотвращения случайного короткого замыкания.

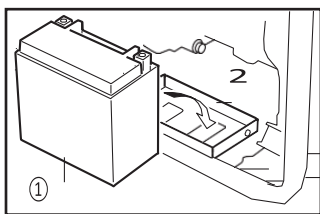

2. Надежно установите аккумулятор на поддон для установки аккумулятора.

- ① Аккумулятор
- 2 Поддон для установки аккумулятора

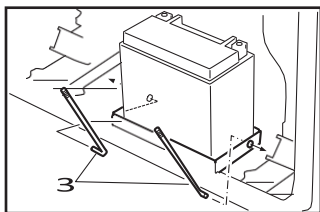

3. Установите установочные стержни аккумулятора и монтажную пластину аккумулятора и закрутите барашковые гайки.

- 3 Установочный стержень аккумулятора
- 4 Барашковая гайка
- 5 Монтажная пластина аккумулятора

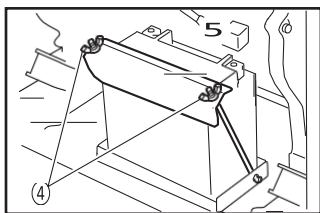

4. Подсоедините положительный провод (красный) к положительной (+) клемме аккумулятора.

- ⑥ Болт
- 7 Положительный провод (красный)
- 8 Положительная клемма аккумулятора

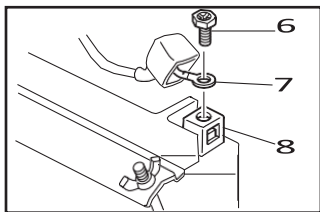

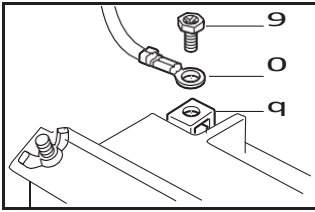

- Подсоедините отрицательный провод (черный) к отрицательной (-) клемме аккумулятора.

⑨ Болт

0 Отрицательный провод (черный)

q Отрицательная клемма аккумулятора

### ПРИМЕЧАНИЕ

Сначала подключите положительный провод (красный) к положительной (+) клемме аккумулятора, а затем отрицательный провод (черный) к отрицательной (-) клемме аккумулятора. Обязательно соблюдайте полярность.

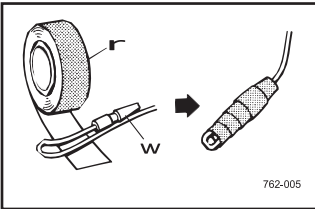
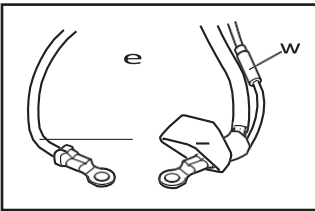

### ⚠ ОСТОРОЖНО

- Обязательно изолируйте провода аккумулятора, чтобы не допустить образования искр при снятом аккумуляторе.
- Отключите выходной зарядный провод аккумулятора. Затем изолируйте разъем, сложив провод и аккуратно обмотав его изоляционной лентой для предотвращения контакта с проводом заземления или другими проводами.
- Отсоедините провода аккумулятора от генератора.

w Разъем

e Провод аккумулятора

r Изоляционная лента

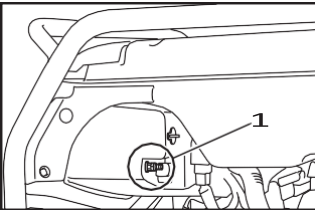

### Клемма заземления

Перед началом работы в обязательном порядке заземлите генератор.

Внимательно прочтите раздел «ИНФОРМАЦИЯ ПО ТЕХНИКЕ БЕЗОПАСНОСТИ» (См. стр. 3).

- Клемма заземления

# КОНТРОЛЬНЫЙ ОСМОТР ПЕРЕД НАЧАЛОМ РАБОТЫ

## **ОСТОРОЖНО**

В случае если любой компонент, проверяемый в процессе контрольного осмотра перед началом работы, окажется неисправен, внимательно проверьте его и отремонтируйте, прежде чем использовать генератор.

Ответственность за состояние генератора несет его владелец. Потеря рабочих качеств важнейшими компонентами возможна даже в случае, если генератор не эксплуатируется.

## **ПРИМЕЧАНИЕ**

Контрольный осмотр должен проводиться перед каждым включением генератора.

## **Контрольный осмотр перед началом работы**

### **Топливо (См. стр. 11)**

- 9 Проверьте уровень топлива в топливного баке.
- 9 При необходимости долейте топливо.

### **Топливопровод**

- 9 Проверьте шланг подачи топлива на наличие трещин и повреждений.
- 9 При необходимости выполните замену.

### **Моторное масло (См. стр. 12)**

- 9 Проверьте уровень моторного масла в двигателе.
- 9 При необходимости долейте рекомендованное масло до указанного уровня.
- 9 Проверьте генератор на наличие протечек масла.

## **Если неисправность была выявлена в процессе эксплуатации**

- 9 Проверьте работу.
- 9 При необходимости обратитесь к официальному дилеру Yamaha.

## ЭКСПЛУАТАЦИЯ

### **⚠ ОСТОРОЖНО**

- 9 Эксплуатация двигателя в закрытом помещении и даже в течение непродолжительного времени может привести к потере сознания и смерти. Используйте двигатель только в хорошо проветриваемых зонах.
- 9 Перед запуском двигателя не подключайте никакие электрические устройства.
- 9 До запуска генератора очистите розетку от пыли, грязи или влаги.

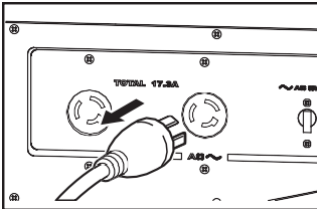

### **ВНИМАНИЕ**

Генератор поставляется без моторного масла. Не запускайте двигатель в первый раз, пока уровень масла не будет проверен и масло не будет добавлено при необходимости.

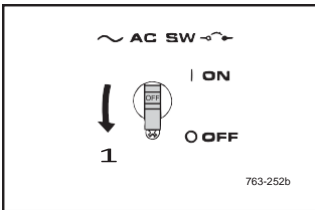

### Запуск двигателя

1. Установите прерыватель цепи переменного тока (без плавкого предохранителя) в положение «3» (ВЫКЛ).

① «3» (ВЫКЛ)

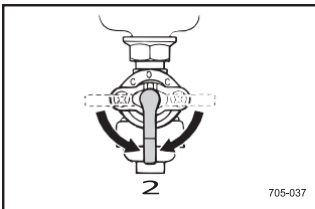

2. Установите рычаг топливного крана в положение ВКЛ.

2 ВКЛ

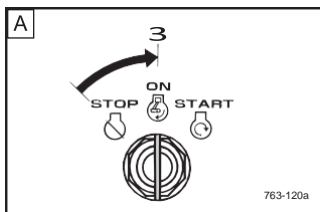

3. Переведите выключатель двигателя в положение «7» (ВКЛ).

3 «7» (ВКЛ)

å EF5500EFW

┘ EF5500FW

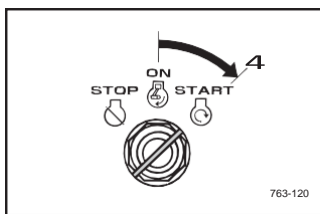
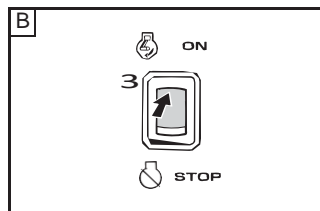

**Запуск электрическим стартером  
(для EF5500EFW):**

4. Переведите выключатель двигателя в положение «4» (ПУСК).

④ «4» (ПУСК)

### **ВНИМАНИЕ**

- 9 Отпустите выключатель сразу после запуска двигателя.
- 9 Если двигатель не запускается, отпустите выключатель, подождите несколько секунд, а затем повторите попытку. Для предотвращения разрядки аккумулятора каждая попытка запуска должна быть максимально короткой. Продолжительность каждой попытки запуска не должна превышать 5 секунд.

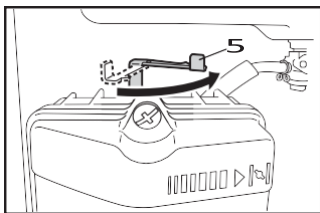

### Запуск с использованием ручного стартера:

4. Поверните рычаг воздушной заслонки в положение « 1 » (для EF5500FW).

5 Рычаг воздушной заслонки

### ПРИМЕЧАНИЕ

Для запуска нагретого двигателя воздушная заслонка не требуется. Верните рычаг воздушной заслонки в исходное положение.

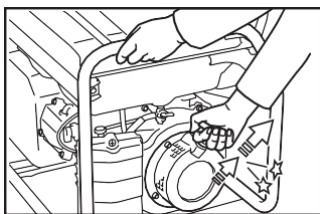

5. Медленно потяните за шнур ручного стартера до появления сопротивления, затем резко дерните его.

### ⚠ ОСТОРОЖНО

Следите за тем, чтобы использовать ручной стартер. В редких случаях ручка ручного стартера быстро втягивается отдачей двигателя.

### ПРИМЕЧАНИЕ

Крепко держите генератор за ручку для переноски, чтобы не допустить его падения при использовании ручного стартера.

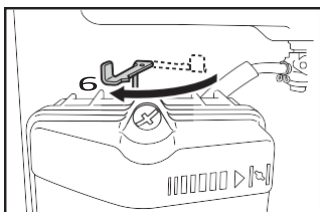

6. После пуска необходимо прогреть двигатель до состояния, в котором он будет устойчиво работать после возврата рычага воздушной заслонки в исходное положение (для EF5500FW).

⑥ Исходное положение

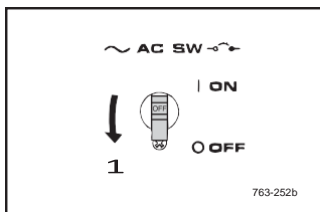

## Остановка двигателя

1. Выключите все электрические приборы.
2. Установите прерыватель цепи переменного тока (без плавкого предохранителя) в положение «3» (ВЫКЛ).

① «3» (ВЫКЛ)

3. Отсоедините все электрические устройства.

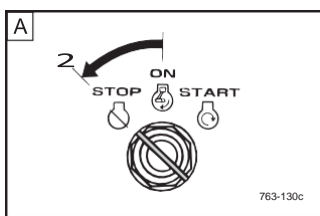
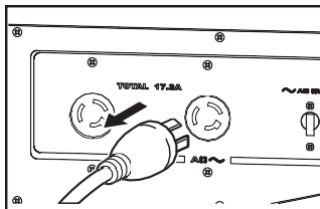

4. Переведите выключатель двигателя в положение «5» (СТОП).

2 «5» (СТОП)

⌘ EF5500EFW

┘ EF5500FW

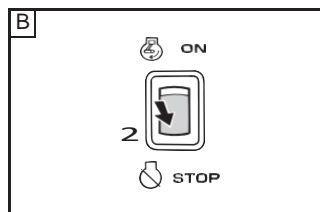

5. Установите рычаг топливного крана в положение ВЫКЛ.

3 ВЫКЛ

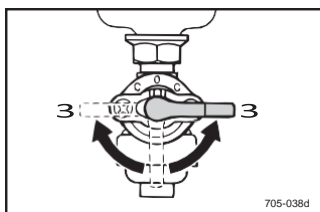



## Подключение Переменный ток (AC)

### **⚠ ОСТОРОЖНО**

Перед подключением к генератору все приборы должны быть выключены.

### **ВНИМАНИЕ**

- 9 Перед подключением приборов к генератору убедитесь в их исправности, а также в надежности проводов питания и штепсельных вилок.
- 9 Убедитесь, что общая нагрузка не превышает номинальной выходной мощности генератора.
- 9 Убедитесь, что ток при нагрузке через розетки не превышает допустимого значения.

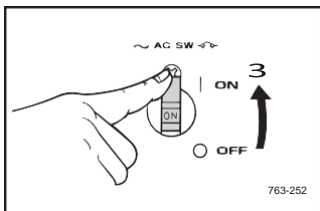
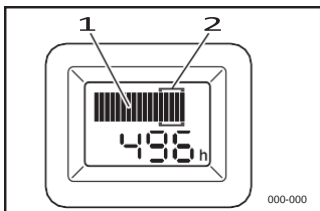
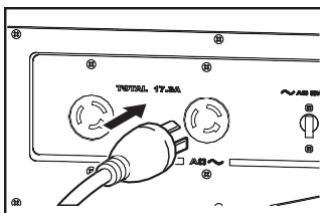

1. Запустите двигатель.
2. Включите устройство в розетку цепи переменного тока.
3. Убедитесь, что вольтметр/счетчик времени показывает номинальное напряжение.

- ① Вольтметр/счетчик времени
- 2 Номинальное напряжение

4. Установите прерыватель цепи переменного тока (без плавкого предохранителя) в положение «I» (ВКЛ) и включите подключенные электроприборы.



- 3 «I» (ВКЛ)

### **ВНИМАНИЕ**

При срабатывании прерывателя цепи переменного тока ( без плавкого предохранителя) необходимо снизить нагрузку до величины, соответствующей номинальной выходной мощности генератора. Если после этого прерыватель сработает повторно, обратитесь к официальному дилеру Yamaha.

## Диапазон применения

Убедитесь, что общая нагрузка не превышает номинальной выходной мощности генератора. В противном случае генератор может быть поврежден.

Переменный ток			
Коэффициент мощности	1	0,8–0,95	0,4–0,75 (КПД 0,85)
EF5500EFW EF5500FW	–3800 Вт	–3040 Вт	–1290 Вт

### ПРИМЕЧАНИЕ

9 Знак «–» означает «ниже».

9 Приведенные значения мощности соответствуют случаю применения отдельного устройства.

### ВНИМАНИЕ

9 Не перегружайте устройство. Общая нагрузка всех приборов не должна превышать возможностей генератора. Перегрузка может повредить генератор.

9 Некоторое высокоточное оборудование, например, электронные контроллеры, ПК, ЭВМ, оборудование на основе микропроцессоров и зарядные устройства аккумуляторов, очень чувствительно к колебаниям напряжения. Для такого оборудования может потребоваться более стабилизированное напряжение, чем напряжение, обеспечиваемое переносным генератором.

При использовании такого оборудования обратитесь за консультацией к дилеру Yamaha.

9 При питании высокоточного оборудования, электронных контроллеров, ПК, ЭВМ, оборудования на основе микропроцессоров и зарядных устройств аккумуляторов располагайте генератор на достаточном расстоянии для предотвращения возникновения электрических помех от двигателя. Убедитесь, что электрические помехи от двигателя не влияют на работу другого электронного оборудования, расположенного рядом с генератором.

9 Если предполагается использовать генератор для питания медицинского оборудования, предварительно проконсультируйтесь с фирмой-производителем, специалистом-медиком или работниками больницы.

9 Некоторые электрические приборы и электромоторы общего назначения имеют очень большой пусковой ток. Поэтому их нельзя подключать к генератору, даже если его параметры, указанные в вышеприведенной таблице, соответствуют их рабочему напряжению. Проконсультируйтесь с представителем производителя оборудования.

## ПЕРИОДИЧЕСКОЕ ТЕХНИЧЕСКОЕ ОБСЛУЖИВАНИЕ

Ответственность за безопасную эксплуатацию генератора несет его владелец. Периодический осмотр, регулировка и смазка способствуют поддержанию генератора в исправном состоянии и обеспечивают надежность его работы. Ниже приведены наиболее важные моменты, касающиеся проверки, регулировки и смазки генератора.

### ОСТОРОЖНО

Если Вы не обладаете квалификациями, позволяющими выполнять работы по обслуживанию, обратитесь к дилеру компании Yamaha.

### Регламент технического обслуживания

### ОСТОРОЖНО

Перед проведением технического обслуживания отключите двигатель.

### ВНИМАНИЕ

Для замены используйте только оригинальные запасные части Yamaha. Обратитесь к официальному дилеру компании Yamaha для дальнейшего обслуживания.

Элемент	Выполняемые действия	Контрольный осмотр перед началом работы	Через каждые	
			6 месяцев или 100 часов	12 месяцев или 300 часов
Свеча зажигания	<ul style="list-style-type: none"><li>Проверьте состояние.</li><li>Очистите и замените при необходимости.</li></ul>		1	
Топливо	<ul style="list-style-type: none"><li>Проверьте уровень топлива и утечки.</li></ul>	1		
Шланг подачи топлива	<ul style="list-style-type: none"><li>Проверьте шланг подачи топлива на наличие трещин и повреждений.</li><li>При необходимости выполните замену.</li></ul>	1		
Моторное масло	<ul style="list-style-type: none"><li>Проверьте уровень моторного масла в двигателе.</li></ul>	1		
	<ul style="list-style-type: none"><li>Замените.</li></ul>		1 (*1)	
Сменный элемент воздушного фильтра	<ul style="list-style-type: none"><li>Проверьте состояние.</li><li>Очистите.</li></ul>		1 (*2)	

Элемент	Выполняемые действия	Контрольный осмотр перед началом работы	Через каждые	
			6 месяцев или 100 часов	12 месяцев или 300 часов
Экран глушителя	<ul style="list-style-type: none"> <li>Проверьте состояние.</li> <li>Очистите и замените при необходимости.</li> </ul>		1	
Фильтр топливного бака	<ul style="list-style-type: none"> <li>Очистите и замените при необходимости.</li> </ul>			1
Фильтр грубой очистки топлива	<ul style="list-style-type: none"> <li>Очистите и замените при необходимости.</li> </ul>			1
Вентиляционный шланг картера двигателя	<ul style="list-style-type: none"> <li>Проверьте вентиляционный шланг на наличие трещин и повреждений.</li> <li>При необходимости выполните замену.</li> </ul>			1
Головка цилиндра	<ul style="list-style-type: none"> <li>Очистите головку цилиндра от нагара.</li> <li>При необходимости интервал выполнения следует сократить.</li> </ul>	После каждых 500 часов.		
Клапанный зазор	<ul style="list-style-type: none"> <li>Проверка и регулировка клапанного зазора.</li> </ul>			★
Обороты холостого хода	<ul style="list-style-type: none"> <li>Проверьте и отрегулируйте обороты холостого хода.</li> </ul>			★
Ручной стартер	<ul style="list-style-type: none"> <li>Проверьте ручной стартер на отсутствие повреждений.</li> </ul>			★
Крепления/ соединения	<ul style="list-style-type: none"> <li>Проверьте всю арматуру/крепежные детали.</li> <li>Исправьте при необходимости.</li> </ul>			★
Если неисправность была выявлена в процессе эксплуатации.		1		

\*1…… Первая замена моторного масла производится через месяц или через 20 часов эксплуатации.

\*2…… Если генератор эксплуатируется в особо пыльных или влажных условиях, замена сменного элемента воздушного фильтра производится чаще.

★ …… Поскольку для проведения этих операций необходимы специальные инструменты, знания и технические навыки, предоставьте их проведение дилеру Yamaha.

## Регулировка карбюратора

Карбюратор — один из основных элементов двигателя. Регулировка карбюратора должна проводиться специалистами официальных дилерских центров Yamaha, обладающими необходимой квалификацией, специальными знаниями и располагающими необходимым оборудованием.

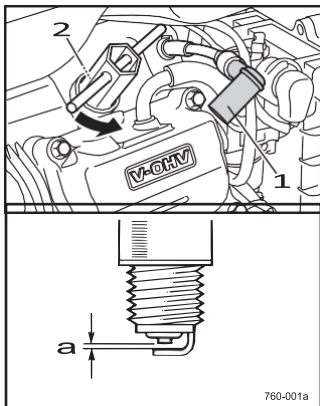

## Осмотр свечи зажигания

Свеча зажигания — один из важнейших компонентов двигателя, подлежащий регулярной проверке.

1. Снимите защитный колпачок и свечу зажигания.
- ① Защитный колпачок свечи зажигания  
2 Свеча зажигания
2. Проверьте свечу на предмет изменения цвета и удалите с нее нагар. Керамический изолятор центрального электрода свечи зажигания должен быть светло-коричневым.
3. Проверьте тип свечи и зазор между электродами.

Стандартная свеча зажигания:

BPR4ES (NGK)

Зазор свечи зажигания:

0,7–0,8 мм

a Зазор свечи зажигания

## ПРИМЕЧАНИЕ

Зазор измеряется при помощи проволочного щупа и при необходимости корректируется.

4. Установите свечу зажигания на место.

Усилие затяжки свечи зажигания:

20 Нм

## ПРИМЕЧАНИЕ

Если у вас нет возможности затянуть свечу зажигания с помощью динамометрического ключа, рекомендуем плотно закрутить ее усилием рук, после чего при помощи свечного ключа из комплекта инструментов повернуть ее на 1/4–1/2 полного оборота. Однако при первой же возможности следует проверить момент затяжки с помощью динамометрического ключа.

5. Установите защитный колпачок свечи зажигания на место.

## Замена моторного масла

### **⚠ ОСТОРОЖНО**

Не сливайте моторное масло сразу после остановки двигателя. Масло очень сильно нагревается, и во избежание возникновения ожогов с ним нужно обращаться осторожно.

1. Расположите генератор на горизонтальной поверхности и прогрейте двигатель. После прогрева остановите двигатель.
2. Снимите крышку маслосливной горловины.
3. Расположите под двигателем емкость для сбора масла. Для обеспечения полного удаления масла снимите пробку сливного отверстия.
4. Убедитесь в исправности пробки сливного отверстия, крышки маслосливной горловины и уплотнительного кольца. Поврежденные части подлежат замене.

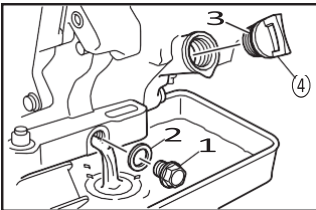

- ① Пробка сливного отверстия
- ② Прокладка
- ③ Уплотнительное кольцо
- ④ Крышка маслосливной горловины

5. Установите новую прокладку и пробку сливного отверстия, а затем затяните болт.

Усилие затяжки пробки сливного отверстия:  
27 Нм

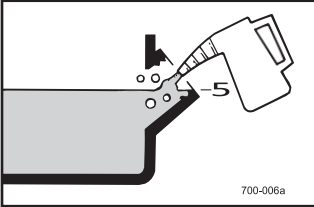

6. Залейте моторное масло до правильного уровня.

### **ВНИМАНИЕ**

Следите, чтобы в картер не попала грязь и посторонние предметы.

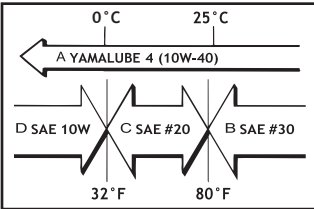

### 5 Правильный уровень

Рекомендуемое моторное масло:

а YAMALUBE 4 (10W-40),  
SAE 10W-30 или 10W-40

б SAE #30

в SAE #20

г SAE 10W

Рекомендуемый сорт моторного масла:

SE по классификации API либо масло более высокого качества

Объем моторного масла:

1,1 л

7. Установите на место крышку маслосливной горловины.

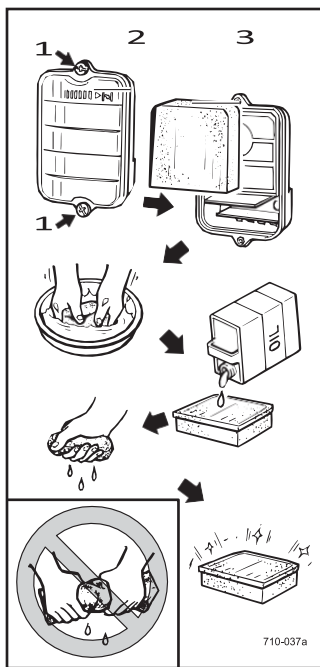

## Воздушный фильтр

1. Открутите винты и снимите крышку корпуса воздушного фильтра.

2. Извлеките фильтрующий элемент.

① Винт

② Крышка корпуса воздушного фильтра

③ Фильтрующий элемент

3. Промойте фильтрующий элемент в растворителе и просушите его.

### **⚠ ОСТОРОЖНО**

**Запрещается производить чистку растворителем вблизи источников огня и курить во время чистки.**

4. Промаслите фильтрующий элемент; выжмите его для удаления излишков масла. Фильтрующий элемент должен быть влажным, но масло не должно капать с него.

Рекомендуемое масло:

Масло для воздушных фильтров либо моторное масло (См. стр. 26)

### **ВНИМАНИЕ**

**При выжимании не скручивайте фильтрующий элемент. Это может привести к его разрыву.**

5. Установите фильтрующий элемент в корпус воздушного фильтра.

### **ПРИМЕЧАНИЕ**

Убедитесь, что поверхность фильтрующего элемента плотно прилегает к корпусу воздушного фильтра, и утечки воздуха не происходит.

### **ВНИМАНИЕ**

**Запрещается эксплуатация двигателя без фильтрующего элемента — это ведет к ускоренному износу поршня и цилиндра.**

6. Установите крышку корпуса воздушного фильтра на место и закрутите винты.



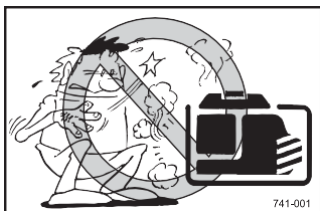

## Экран глушителя

### **⚠ ОСТОРОЖНО**

Во время работы двигатель и глушитель очень сильно нагреваются.

Во время осмотра или ремонта не допускайте соприкосновения горячего двигателя или глушителя с любой частью тела или одеждой.

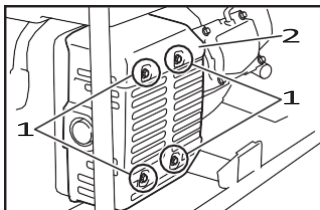

1. Открутите болты кожуха глушителя и снимите кожух глушителя.

① Болт кожуха глушителя

② Кожух глушителя

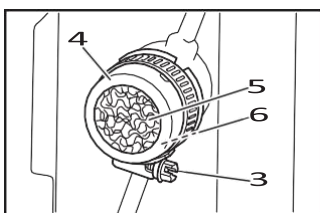

2. Открутите болт колпачка глушителя и снимите колпачок глушителя и экран глушителя.

③ Болт колпачка глушителя

④ Колпачок глушителя

⑤ Экран глушителя

⑥ Шайба

3. Удалите нагар с экрана глушителя, шайбы и колпачка глушителя с помощью проволочной щетки.

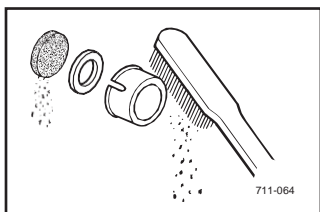

### **ВНИМАНИЕ**

Не следует нажимать на щетку слишком сильно, чтобы не повредить и не поцарапать экран и колпачок глушителя.

4. Проверьте состояние экрана глушителя.

При необходимости выполните замену.

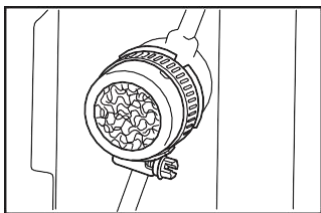

5. Установите экран глушителя, шайбу и колпачок глушителя, а затем затяните болт колпачка глушителя.

Усилие затяжки болта колпачка глушителя:  
2,0 Нм

6. Установите кожух глушителя и затяните болты кожуха глушителя.

Усилие затяжки болта кожуха глушителя:  
12 Нм

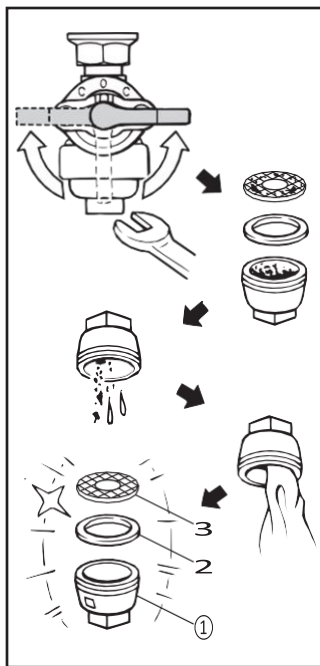

## Топливный кран

**⚠ ОСТОРОЖНО**

Запрещается использовать бензин вблизи источников огня и курить во время работы с бензином.

1. Остановите двигатель.
2. Установите рычаг топливного крана в положение ВЫКЛ.
3. Снимите колпачок топливного крана, прокладку и фильтр грубой очистки топлива.
4. Очистите колпачок и фильтр грубой очистки топлива с использованием бензина и протрите эти компоненты.
5. Проверьте прокладку. При необходимости выполните замену.
6. Установите на место фильтр грубой очистки топлива, прокладку и колпачок топливного крана.

**⚠ ОСТОРОЖНО**

Убедитесь, что колпачок топливного крана плотно закреплен.

- ① Колпачок топливного крана
- ② Прокладка
- ③ Фильтр грубой очистки топлива

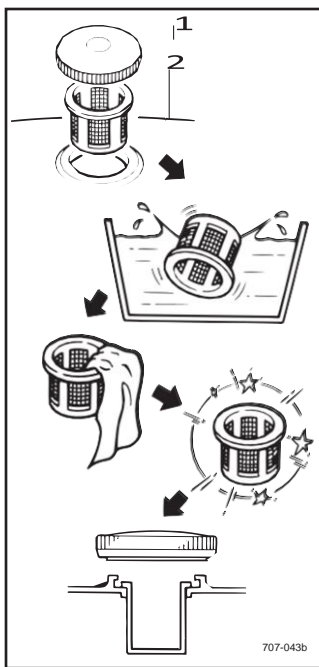

## Фильтр топливного бака

**⚠ ОСТОРОЖНО**

Запрещается использовать бензин вблизи источников огня и курить во время работы с бензином.

1. Снимите крышку и фильтр топливного бака.

① Крышка топливного бака

② Фильтр топливного бака

2. Промойте фильтр топливного бака бензином. При необходимости выполните замену.

3. Вытрите фильтр топливного бака и установите его на место.

4. Установите на место крышку топливного бака.

**⚠ ОСТОРОЖНО**

Убедитесь, что крышка топливного бака плотно затянута.

## Аккумулятор (для EF5500EFW)

Данный генератор оборудован аккумулятором VRLA (регулируемый клапанами свинцово-кислотный аккумулятор). Нет необходимости проверять уровень электролита или доливать в батарею дистиллированную воду.

### Для зарядки аккумулятора

Обратитесь к дилеру компании Yamaha для зарядки аккумулятора как можно скорее, если он разрядился.

## ВНИМАНИЕ

Для зарядки аккумулятора VRLA требуется особое зарядное устройство (с постоянным напряжением). Использование обычной зарядки аккумулятора может повредить аккумулятор. Если у Вас нет доступа к зарядному устройству аккумулятора с постоянным напряжением, обратитесь к дилеру компании Yamaha для зарядки Вашего аккумулятора.



## ⚠ ОСТОРОЖНО

- 9 Электролит — ядовитое и опасное вещество, поскольку он содержит серную кислоту, вызывающую сильные ожоги кожи. Не допускайте попадания электролита на кожу, в глаза или на одежду. При работе вблизи аккумуляторов обязательно используйте защитные очки. При контакте с электролитом требуется оказание следующих мер ПЕРВОЙ ПОМОЩИ.
  - 9 СНАРУЖИ: Промойте большим количеством воды.
  - 9 ВНУТРИ: Выпейте большое количество воды или молока и немедленно обратитесь к врачу.
  - 9 ГЛАЗА: Промывайте водой в течение 15 минут, затем немедленно обратитесь к врачу.
- 9 В аккумуляторе образуется взрывоопасный газообразный водород. Вблизи аккумулятора не должно быть искр, открытого пламени, горящих сигарет и т. п. При выполнении зарядки аккумулятора в закрытом помещении должна быть обеспечена достаточная вентиляция.
- 9 ХРАНИТЕ АККУМУЛЯТОРЫ В МЕСТАХ, НЕДОСТУПНЫХ ДЛЯ ДЕТЕЙ.

## Рекомендуемый аккумулятор (для EF5500EFW)

Рекомендуемый аккумулятор:  
Емкость: 12 В/12 А.ч.

## Замена предохранителей (для EF5500EFW)

### **⚠ ОСТОРОЖНО**

Используйте плавкие предохранители только рекомендованного номинала. Установка предохранителя другого номинала может привести к выходу электрической системы из строя или СТАТЬ ПРИЧИНОЙ ПОЖАРА.

### **ВНИМАНИЕ**

Во избежание короткого замыкания выключатель двигателя должен находиться в положении «5» (СТОП).

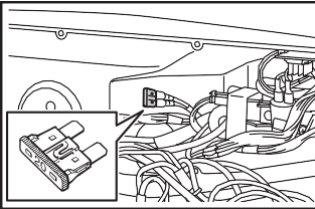
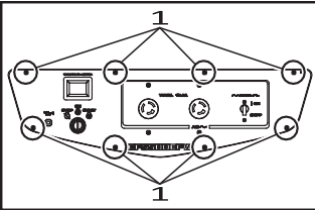

1. Открутите винты панели управления и снимите панель управления.

① Винт панели управления

2. Замените перегоревший предохранитель новым с аналогичным номиналом.

Указанный предохранитель: 20 А

### **ПРИМЕЧАНИЕ**

Если новый предохранитель сразу же перегорит, обратитесь к дилеру компании Yamaha.

## ХРАНЕНИЕ

Хранение генератора в течение продолжительного срока требует определенной подготовки с целью предотвращения повреждений.

### Слив топлива

1. Переведите выключатель двигателя в положение «5» (СТОП).

① «5» (СТОП)

â EF5500EFW

∫ EF5500FW

2. Снимите крышку и фильтр топливного бака. Слейте топливо из бака в емкость, предназначенную для хранения бензина, с использованием отдельно приобретаемого ручного сифона. После этого установите фильтр топливного бака и крышку топливного бака.

### **⚠ ОСТОРОЖНО**

Топливо огнеопасно и ядовито. Внимательно прочтите раздел «ИНФОРМАЦИЯ ПО ТЕХНИКЕ БЕЗОПАСНОСТИ» (См. стр. 2).

### **ВНИМАНИЕ**

Сразу вытирайте разлитое топливо сухой и чистой мягкой тканью — топливо может разъесть окрашенные поверхности и пластиковые детали.

3. Переведите выключатель двигателя в положение «7» (ВКЛ).

2 «7» (ВКЛ)

â EF5500EFW

∫ EF5500FW

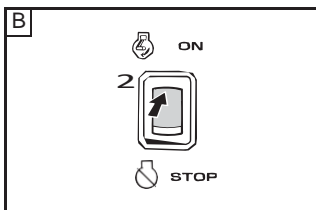
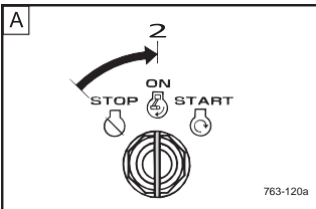
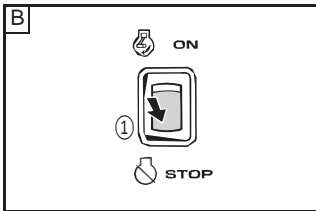
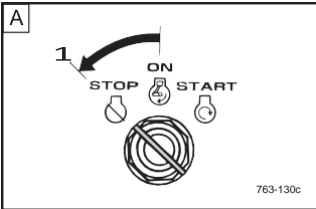

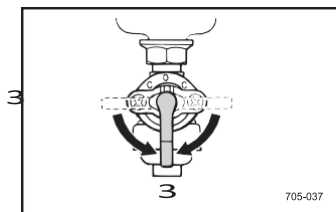

- Установите рычаг топливного крана в положение ВКЛ.

ВКЛ

- Запустите двигатель и дождитесь, пока он заглохнет.  
Двигатель должен заглохнуть примерно через 20 минут после слива топлива.

#### **ПРИМЕЧАНИЕ**

- Не подключайте к генератору электрические приборы. (работа без нагрузки)
- Продолжительность работы двигателя зависит от количества топлива, оставшегося в баке.

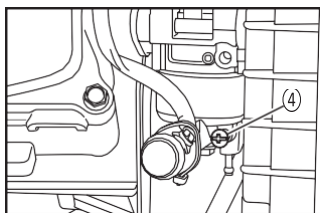

- Слейте топливо, оставшееся в карбюраторе, в специальную емкость, открутив сливной винт на поплавковой камере карбюратора.

④ Сливной винт

- Затяните сливной винт.



- Переведите выключатель двигателя в положение «5» (СТОП).
- Установите рычаг топливного крана в положение ВЫКЛ.
- При необходимости затяните другие винты, болты и гайки.
- Генератор следует накрыть чехлом и хранить в сухом, хорошо вентилируемом помещении.



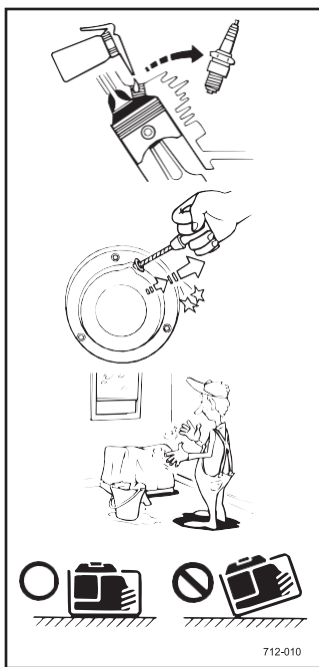

## Двигатель

Выполните следующие действия для защиты цилиндров, поршневых колец и т. п. от коррозии.

1. Снимите свечу зажигания, залейте столовую ложку чистого моторного масла (См. стр. 26) в гнездо свечи зажигания и установите на место только свечу. Для распределения масла по поверхности стенок цилиндра проверните вал двигателя несколько раз с помощью ручного стартера (с выключенным зажиганием).
2. Потяните шнур ручного стартера до появления сопротивления. После этого прекратите тянуть. (Это позволит защитить цилиндр и клапаны от коррозии.)
3. Почистите генератор снаружи и обработайте его веществами, предотвращающими коррозию.
4. Генератор следует накрыть чехлом и хранить в сухом хорошо вентилируемом помещении.
5. Во время хранения, транспортировки и работы генератор должен находиться в вертикальном положении.

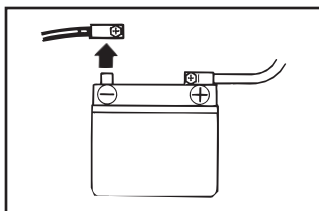

## Аккумулятор (для EF5500EFW)

1. Снимите аккумулятор.
2. Храните аккумулятор в прохладном, темном и сухом месте. Один раз в месяц заряжайте аккумулятор. Не следует хранить аккумулятор в очень холодном или очень теплом месте (т. е. при температуре ниже 0 °С либо выше 30 °С).

### **!** ОСТОРОЖНО

- 9 Сначала отсоедините от аккумулятора отрицательный провод (черный), а затем положительный (красный).
- 9 При установке аккумулятора сначала подсоедините к нему положительный провод (красный), а затем отрицательный (черный).

### **ВНИМАНИЕ**

- 9 Не отсоединяйте аккумулятор при работающем двигателе.
- 9 Не включайте генератор, когда с него снят аккумулятор.

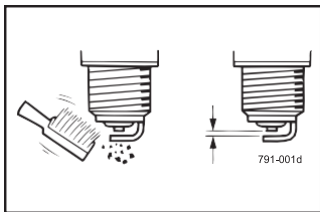
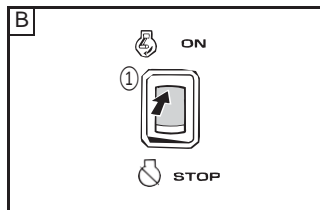
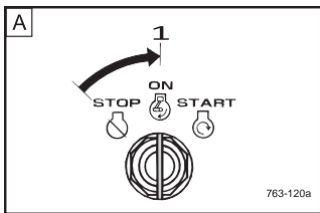
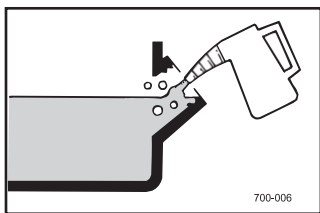
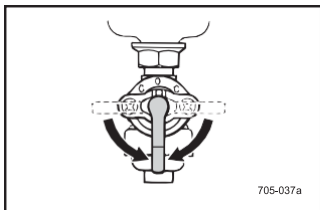
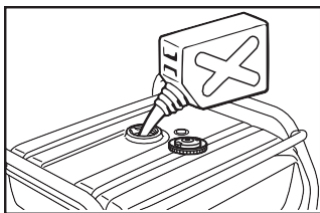

## ПОИСК И УСТРАНЕНИЕ НЕИСПРАВНОСТЕЙ

### Двигатель не запускается

1. Топливные системы
  - Топливо не поступает в камеру сгорания.
  - 2 В баке отсутствует топливо..... Долейте топливо.
  - 2 В баке есть топливо .... Установите рычаг топливного крана в положение ВКЛ.
  - 2 Шланги подачи топлива загрязнены .... Почистите шланги подачи топлива.
  - 2 Загрязнение топливного крана посторонними веществами..... Почистите топливный кран.
  - 2 Карбюратор засорен..... Почистите карбюратор.
2. Система моторного масла
  - Недостаточно
  - 2 Низкий уровень моторного масла..... Долейте моторное масло.

3. Электросистемы
  - 2 Переведите выключатель двигателя в положение «7» (ВКЛ).

① «7» (ВКЛ)

å EF5500EFW

┘ EF5500FW

Плохая искра

- 2 Свеча зажигания покрыта нагаром или замочена .... Очистите нагар или протрите свечу зажигания.
- 2 Неисправность системы зажигания .... Обратитесь к дилеру Yamaha.

### **Генератор не выдает ток**

- 2 Установите предохранительное устройство (прерыватель цепи переменного тока) в положение «3» (ВЫКЛ)..... Установите прерыватель цепи переменного тока (без плавкого предохранителя) в положение «1» (ВКЛ).



## Для EF5500EFW

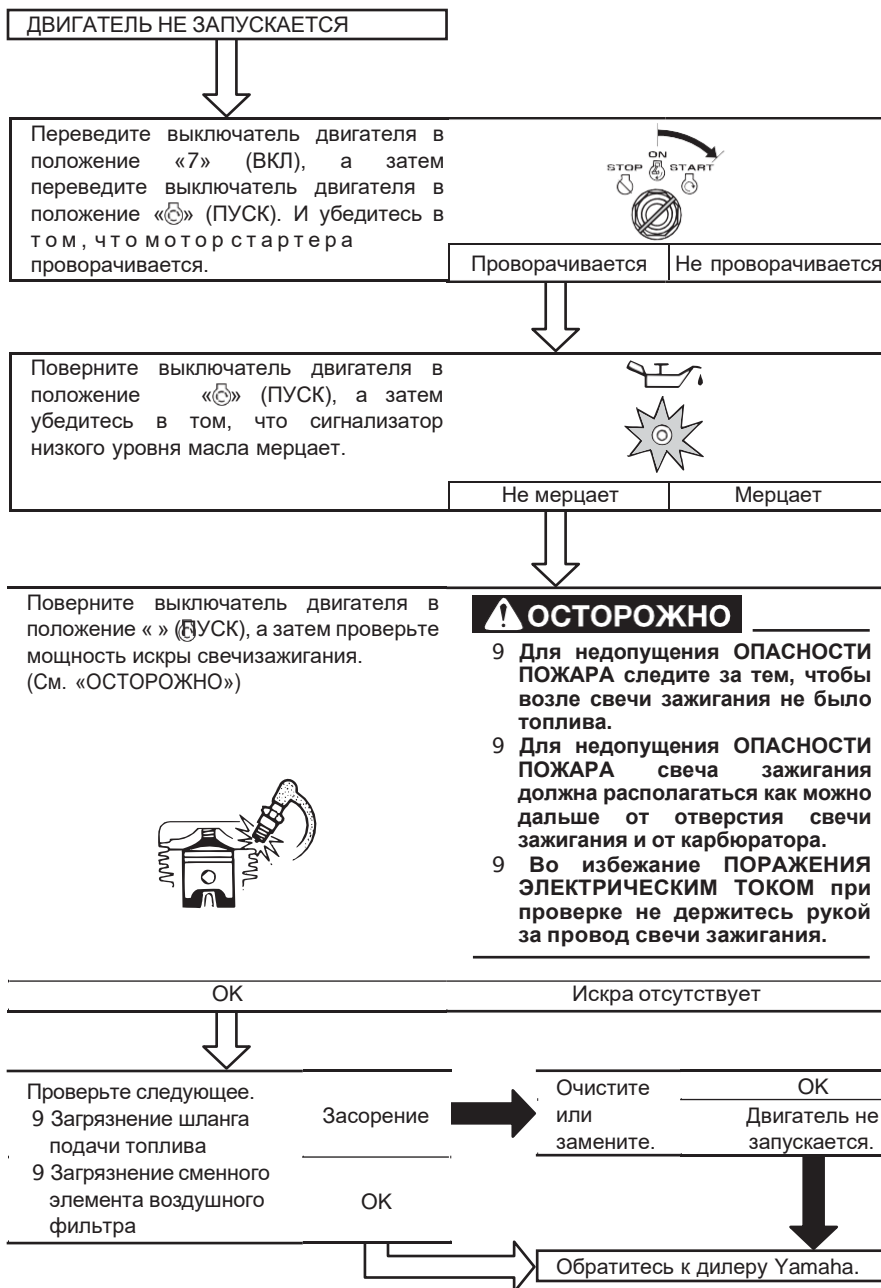

Неисправный аккумулятор и/или мотор стартера.  
Обратитесь к дилеру Yamaha.

Проверьте уровень моторного масла.

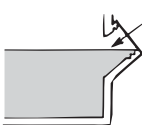

ОК

Обратитесь к дилеру Yamaha.

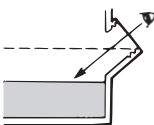

Низкий уровень

Долейте моторное масло.

Проверьте свечу зажигания.

9 Тип: BPR4ES (NGK)

9 Зазор: 0,7–0,8 мм

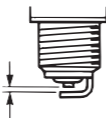

Неправильно

Замените свечу или отрегулируйте зазор.



ОК

Почистите свечу зажигания.

## Для EF5500FW

**ДВИГАТЕЛЬ НЕ ЗАПУСКАЕТСЯ**

Поверните выключатель двигателя в положение «7» (ВКЛ), затем потяните ручной стартер и проверьте, что сигнализатор низкого уровня масла мерцает.

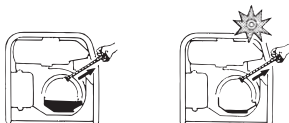

791-001e

Не мерцает

Мерцает

Потяните ручной стартер и проверьте мощность искры свечи зажигания. (См. «ОСТОРОЖНО»)



### **⚠ ОСТОРОЖНО**

- 9 Для недопущения **ОПАСНОСТИ ПОЖАРА** следите за тем, чтобы возле свечи зажигания не было топлива.
- 9 Для недопущения **ОПАСНОСТИ ПОЖАРА** свеча зажигания должна располагаться как можно дальше от отверстия свечи зажигания и от карбюратора.
- 9 Во избежание **ПОРАЖЕНИЯ ЭЛЕКТРИЧЕСКИМ ТОКОМ** при проверке не держите рукой за провод свечи зажигания.

Проверьте уровень моторного масла.

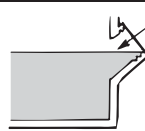

OK

Обратитесь к дилеру Yamaha.

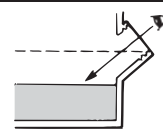

Низкий уровень

Долейте моторное масло.

Проверьте свечу зажигания.

- 9 Тип: BPR4ES (NGK)
- 9 Зазор: 0,7–0,8 мм

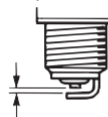

Неправильно

Замените свечу или отрегулируйте зазор.



OK

Почистите свечу зажигания.

OK

Искра  
отсутствует

Проверьте следующее.

- 9 Загрязнение шланга подачи топлива
- 9 Загрязнение сменного элемента воздушного фильтра

Засорение

OK

Очистите или замените.

OK  
Двигатель не запускается.



Обратитесь к дилеру Yamaha.

+7 (800) 777-83-75(звонок бесплатный)  
[info+2797556@v-p-k.ru](mailto:info+2797556@v-p-k.ru)

EF 5500 FW

# ТЕХНИЧЕСКИЕ ХАРАКТЕРИСТИКИ

## Габаритные размеры

	Единицы измерения	EF5500EFW	EF5500FW
Габаритная длина	мм	670	670
Габаритная ширина	мм	535	535
Габаритная высота	мм	565	565
Сухая масса	кг	90	80

## Двигатель

	Единицы измерения	EF5500EFW/EF5500FW
Тип		4-тактный, верхнеклапанный, воздушного охлаждения
Расположение цилиндров		Один наклонный цилиндр
Рабочий объем	см <sup>3</sup>	358
Диаметр цилиндра × ход поршня	мм	85,0 × 63,2
Часы работы	ч	12,0 (Номинальная нагрузка)
Топливо		Неэтилированный бензин
Емкость топливного бака	л	28
Объем моторного масла	л	1,1
Система зажигания		TCI
Свеча зажигания:		
Тип		BPR4ES (NGK)
Зазор	мм	0,7–0,8
Уровень шума*	дБ/LWA	96,6
	дБ(A)/7 м	70,7

\* : LWA обозначает соответствие уровня шума требованиям стандарта ISO3744.

Уровень шума, выраженный в «дБ (A)/7 м», представляет собой среднее арифметическое значение от четырех значений уровня шума, измеренных на расстоянии 7 метров от генератора с каждой стороны.

Уровень шума зависит от места установки генератора.

«Приведенные значения показывают уровень шумовых выбросов и не обязательно отражают безопасные рабочие уровни. Несмотря на то, что между уровнем шумовых выбросов и уровнем шумового воздействия существует некоторая зависимость, этот показатель не может использоваться в качестве надежного критерия для определения необходимости дополнительных мер защиты. Фактический уровень воздействия на человека зависит от характеристик рабочего помещения, других источников шума, количества установленного оборудования, параллельно выполняемых процессов, а также от длительности пребывания оператора в зоне шума. Следует учесть, что допустимые уровни шумового воздействия в разных странах могут различаться. Несмотря на это, данная информация позволит пользователю лучше оценить степень опасности и риска.»

## Генератор

	Единицы измерения	EF5500EFW/EF5500FW
Выходная мощность цепи переменного тока		
Номинальное напряжение	V	220
Номинальная частота	Гц	50
Номинальный ток	A	17,3
Номинальная выходная мощность	кВА	3,8
Предохранительное устройство: Тип		Неплавкого типа

# ИНФОРМАЦИЯ ДЛЯ ВЛАДЕЛЬЦА

ОСН-И.Н. НОМЕР:

	<b>МОДЕЛЬ</b>
<b>ОСН-И.Н. КОД</b>	<input type="text"/>
<input type="text"/>	<b>СЕРИЙНЫЙ №</b>
<input type="text"/>	<input type="text"/>

## Записи идентификационных номеров

Запишите свой основной идентификационный номер и серийные номера в предоставленные места, чтобы помочь Вам заказывать запчасти у дилера Yamaha.

Также запишите и сохраните данные идентификационные номера в другом месте на случай кражи Вашего устройства.

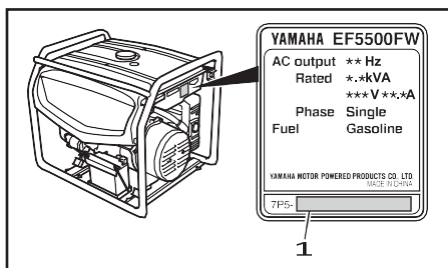

## Идентификационные номера

Расположение таблички с серийным номером генератора показано на рисунке.

① Серийный номер генератора

## ПРИМЕЧАНИЕ

Первые три цифры обозначают модель, остальные цифры обозначают заводской номер устройства. Запишите эти номера. Они понадобятся при заказе запасных частей у дилера Yamaha.

## ГАРАНТИЯ

Если Вы не можете самостоятельно определить причину неисправности или устранить ее, обратитесь к официальному дилеру компании Yamaha. Это особенно важно во время действия гарантии, так как ремонт, выполненный лицом, не имеющим соответствующего разрешения, может лишить Вас гарантии.

На станции технического обслуживания официального дилера компании Yamaha имеется все необходимое оборудование и запчасти для ремонта генератора. При возникновении любых вопросов, связанных с техническими характеристиками и/или техническим обслуживанием, обратитесь к официальному дилеру компании Yamaha. Опечатки в руководстве или изменения, внесенные в конструкцию изделия после издания руководства, могут сделать те или иные пункты настоящего руководства непригодными для практического применения. До тех пор, пока Вы полностью не изучите все особенности данной модели, обращайтесь за консультацией к официальному дилеру компании Yamaha, прежде чем приступить к выполнению операций технического обслуживания.

При необходимости выполнения дополнительных работ или получения дополнительной информации по техническому обслуживанию Вы можете приобрести дополнительную литературу по уходу за изделием у официального дилера компании Yamaha.

Срок службы данного генератора равен 10 годам с момента начала эксплуатации.

Переработка выполняется в соответствии с действующим законодательством Российской Федерации.

Переработка должна выполняться квалифицированным работником на специальном оборудовании.

Запрещается самостоятельно выполнять переработку.



## EF5500FW

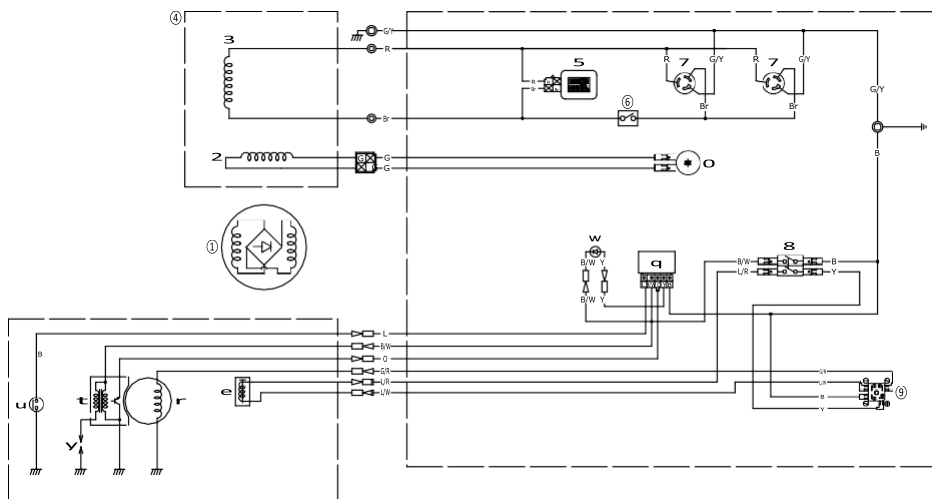

- ① Ротор
- 2 Вторичная обмотка
- 3 Первичная обмотка
- ④ Статор
- 5 Вольтметр/счетчик времени
- ⑥ Прерыватель цепи переменного тока (без плавкого предохранителя)
- 7 Розетка цепи переменного тока
- 8 Выключатель двигателя
- ⑨ Выпрямитель
- o Конденсатор
- q Блок предупреждения о низком уровне масла
- w Сигнализатор низкого уровня масла

- e Электромагнитный клапан карбюратора
- g Катушка зажигания
- t Блок TCI
- y Свеча зажигания
- u Датчик-выключатель уровня масла

### Условные обозначения цветов

- B Черный
- Bg Коричневый
- G Зеленый
- L Синий
- O Оранжевый
- R Красный
- Y Желтый
- B/W Черный/белый
- G/R Зеленый/красный
- G/Y Зеленый/желтый
- L/R Синий/красный
- L/W Синий/белый